



PRODUCTEN

Alle BAT artikelen zijn vervaardigd uit Koudgewalste staalplaat, tegen corrosie beschermd met thermisch aangebrachte zinklaag.

BEVESTIGING

Met behulp van BAT nagels, houtdraadbouten, keilbouten of andere specifieke bevestigingen.

Raadpleeg ons voor uw
gepersonaliseerde rekconcepten

PRODUITS

Les produits BAT sont fabriqués d'une tôle acier recouverte des deux faces d'une couche de zinc galvanisé à chaud.

FIXATIONS

A l'aide de clous BAT, tirefonds, chevilles à expansion ou autres moyens de fixation.

Consultez nous pour vos concepts de
rayonnage personnalisé

HOUTVERBINDER KIEZEN

- Kant moet 3/4 bedekken
= hoogte van de verbinder
- Onderkant van de balk
= breedte van de verbinder
- 7 / 18 (ongeschaafd)
= Maxi Speedy 63 159
B50422
- 7 / 15 (ongeschaafd)
= Maxi Speedy 63 136
B50418

CHOISIR SON CONNECTEUR

- Flanc doit couvrir 3/4
= hauteur du connecteur
- Dessous de la poutre
= largeur du connecteur
- 7 / 18 (non-raboté)
= Maxi Speedy 63 159
B50422
- 7 / 15 (non-raboté)
= Maxi Speedy 63 136
B50418

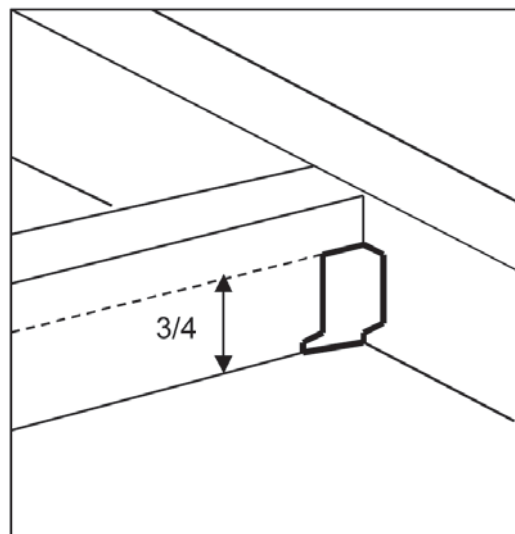

MAXI SPEEDY

Voor zwaar hout op hout constructies
voor zware balken tussen spanten en muren
voor gordingen tussen betonwanden
voor het verankeren en verstevigen van alle
houtconstructies

Pour bois lourd sur construction en bois
poutres lourdes entre murs
pour faitage entre murs beton
pour l'ancrage et la solidification
de construction en bois

Materiaal dikte 1,5mm

Epaisseur du materiel 1,5 mm

Toelaatbare belasting afhankelijk van type en
bevestiging (nagels, houtbout, spreidplug
(tabel op aanvraag)

Charge admissible depend du type de
fixation (clous, cheville, tirefonds)
(tableau sur demande)



Art	Afmetingen / Dimensions		Eh/Un Un/Cart	Eh/Kart	EAN
	Hoogte/Hauteur	Breedte/largeur			
B50402	101	38	St/Pc	30	5014316610179
B50404	97	46	St/Pc	30	5014316812962
B50406	95	50	St/Pc	30	5014316610292
B50408	91	59	St/Pc	30	5014316812993
B50410	89	63	St/Pc	30	5014316610353
B50450	85	71	St/Pc	30	5014316813020*
B50451	83	75	St/Pc	30	5014316610414*
B50452	145	46	St/Pc	30	5014316813105*
B50412	149	38	St/Pc	30	5014316610186
B50413	171	38	St/Pc	30	5014316610193
B50414	143	50	St/Pc	30	5014316610308
B50416	138	59	St/Pc	30	5014316813129
B50418	136	63	St/Pc	30	5014316610360
B50453	132	71	St/Pc	30	5014316810111*
B50420	161	59	St/Pc	30	5014316813228
B50454	130	75	St/Pc	30	5014316610421*
B50422	159	63	St/Pc	30	5014316630375
B50454	120	96	St/Pc	30	5014316813181*
B50424	185	71	St/Pc	30	5014316813495
B50455	167	46	St/Pc	30	5014316813204*
B50426	183	75	St/Pc	30	5014316004190
B50456	165	50	St/Pc	30	5014316610315*
B50457	155	71	St/Pc	30	5014316004183*
B50458	153	75	St/Pc	30	5014316610438*
B50459	191	59	St/Pc	30	5014316813457*
B50460	189	63	St/Pc	30	5014316813471*
B50461	185	71	St/Pc	30	5014316813495*
B50462	221	59	St/Pc	30	5014316813709*
B50463	219	63	St/Pc	30	5014316610384*
B50464	215	71	St/Pc	30	5014316813761*
B50465	213	75	St/Pc	30	5014316610445*
B50438	230	100	St/Pc	30	
B50440	260	100	St/Pc	31	

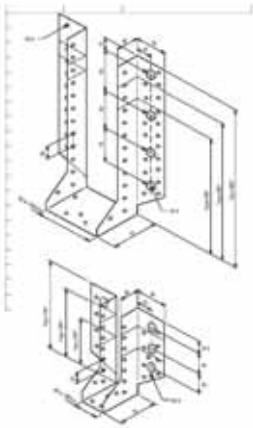

*Enkel op bestelling / Uniquement sur commande

SPEEDY VERTICAL / HORIZONTAL

Voor raveelconstructies en gordingen tussen spanten

Materiaal dikte 1mm

gaten van 4mm diam

Bevestiging met BAT nagels

toelaatbare belasting afhankelijk van type

(tabel op aanvraag)

Pour pose de solives et

madriers

percages de 4 mm diam

Fixation avec clous BAT

Charge admissible dépendant

du type

(tableau sur demande)

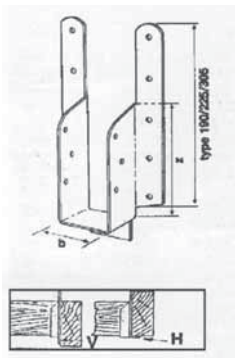

Art	Afmetingen / Dimensions		Eh/Un	Eh/Kart Un/Cart	EAN
	Hoogte/Hauteur	Breedte/largeur			
B50602	115-32	190	St/Pc	50	5014316815642
B50604	115- 38	190	St/Pc	50	5014316815673
B50606	115- 46	190	St/Pc	50	5014316815703
B50608	115- 50	190	St/Pc	50	5014316004206
B50610	115- 59	190	St/Pc	50	5014316815765
B50612	150- 38	225	St/Pc	50	5014316815864
B50614	150- 46	225	St/Pc	50	5014316815901
B50616	150- 50	225	St/Pc	50	5014316815925
B50618	150- 59	225	St/Pc	50	5014316815949
B50620	150- 63	225	St/Pc	50	5014316004213
B50622	150- 71	305	St/Pc	50	5014316816120
B50624	150- 75	305	St/Pc	50	5014316816144
B50630	115-40	190	St/Pc	50	5014316813990*
B50631	115-63	190	St/Pc	50	5014316815789*
B50632	115-71	190	St/Pc	50	5014316815826*
B50633	115-75	190	St/Pc	50	5014316815840*
B50634	150-71	225	St/Pc	50	5014316815987*
B50635	150-75	225	St/Pc	50	5014316816007*
B50636	150-50	305	St/Pc	50	5014316816045*
B50637	150-59	305	St/Pc	50	5014316816069*
B50638	150-63	305	St/Pc	50	5014316816083*
B50639	150-96	305	St/Pc	50	5014316816182*

*Enkel op bestelling / Uniquement sur commande

BALKDRAGER

enkelzijdig oplegging van balken, gordingen of spanten

Materiaaldikte 2mm

12 nagelgaten van 4mm diam
lengte lip 75mm

toelaatbare belasting minimaal 2,8kN

ETRIER

pour pose de poutres, pannes, solives ou madriers

Epaisseur du materiel 2 mm

12 percage pour clous 4 mm diam
longueur lèvre 75mm

charge admissible minimum 2,8kN



Art	Afmetingen / Dimensions		Eh/Un Un/Cart	Eh/Kart	EAN
	Hoogte/Hauteur	Breedte/largeur			
B5031	146	59	St/Pc	20	5014316810968
B5032	150	63	St/Pc	20	5014316600224
B5034	175	63	St/Pc	20	5014316600316
B5035	196	71	St/Pc	20	5014316811200
B5036	200	75	St/Pc	20	5014316600415
B5038	225	75	St/Pc	20	5014316600507
B50381	146	46	St/Pc	20	5014316007757*
B50382	150	50	St/Pc	20	5014316600217*
B50383	156	59	St/Pc	20	5014316007801*
B50384	171	59	St/Pc	20	5014316007887*
B50385	160	63	St/Pc	20	5014316847278*
B50386	146	71	St/Pc	20	5014316007771*
B50387	171	71	St/Pc	20	5014316007894*
B50388	221	71	St/Pc	20	5014316007979*
B50389	175	75	St/Pc	20	5014316600323*
B50390	200	75	St/Pc	20	5014316600415*
B50391	196	96	St/Pc	20	5014316007948*

GORDINGLAS

Vervangt de schuine lip-of haaklas bij doorlopende balklagen en gordingen

Materiaal dikte 2mm

toelaatbare belasting maximaal 6kN

CANTILEVER

Remplace lenflure à sifflet pour pannes et gites.

Epaisseur du materiel 2 mm

charge admissible maximum 6 kN



Art	Afmetingen / Dimensions		Eh/Un Un/Cart	Eh/Kart	EAN
	Hoogte/Hauteur	Breedte/largeur			
B5051	146	59	St/Pc	20	5014316814928
B5052	150	63	St/Pc	20	5014316815109
B5054	175	63	St/Pc	20	5014316815161
B5055	196	71	St/Pc	20	5014316815345
B5056	200	75	St/Pc	20	5014316815499
B5058	225	75	St/Pc	40	5014316815529

Andere afmetingen op bestelling verkrijgbaar / Autres dimensions disponibles sur commande

U NAIL

Voor verbindingen palen/balken,
balken/balken
Voorzien van versterkingsrillen

Pour assemblage de poteau/poutre,
poutre/poutre
avec renforts

Materiaal dikte 1,25mm
Bevestiging met nagels 3,8x32mm
toelaatbare belasting minimaal 0,5kN per nagel
(tabel op aanvraag)

Epaisseur du materiel 1,25 mm
Fixation avec clous 3,8x32mm
charge admissible minimum 0,5 kN par clou
(tableau sur demande)

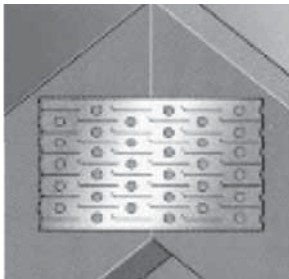

Art	Afmetingen / Dimensions	Eh/Un	Eh/Kart Un/Cart	EAN
B50801	76X51	St/Pc	200	5014316660013
B50801V	76X51	St/Pc	50	5014316660013
B50802	76X100	St/Pc	100	5014316660020
B50802V	76X100	St/Pc	50	5014316660020
B50803	76X152	St/Pc	100	5014316660037
B50803V	76X152	St/Pc	50	5014316660037
B50804	76X203	St/Pc	100	5014316660044
B50804V	76X203	St/Pc	50	5014316660044
B50805	76X254	St/Pc	100	5014316660051
B50805V	76X254	St/Pc	50	5014316660051
B50806	76X305	St/Pc	75	5014316660068
B50807	114X51	St/Pc	200	5014316660075
B50807V	114X50	St/Pc	50	5014316660075
B50808	114X100	St/Pc	100	5014316660082
B50808V	114X100	St/Pc	50	5014316660082
B50809	114X152	St/Pc	100	5014316660099
B50809V	114X152	St/Pc	50	5014316660099
B50810	114X203	St/Pc	100	5014316660105
B50810V	114X203	St/Pc	50	5014316660105
B50811	114X254	St/Pc	100	5014316660112
B50811V	114X254	St/Pc	100	5014316660112
B50812	114X305	St/Pc	50	5014316660129
B50814	152X100	St/Pc	200	5014316660150
B50814V	152X100	St/Pc	50	5014316660150
B50815	152X152	St/Pc	75	5014316660167
B50815V	152X152	St/Pc	50	5014316660167
B50816	152X203	St/Pc	50	5014316660174
B50816V	152X203	St/Pc	50	5014316660174
B50817	152X254	St/Pc	100	5014316660181
B50817V	152X254	St/Pc	50	5014316660181
B50818	152X305	St/Pc	25	5014316660198
B50819	152X354	St/Pc	25	5014316660204

V TIE

Voor verankering van stenen buitenspouwblad
aan houten spouw

Pour fixation de mur extérieur au bois

Materiaal dikte 0,5mm

Epaisseur du materiel 0,5 mm



Art	Afmetingen / Dimensions	Eh/Un	Eh/Kart Un/Cart	EAN
B5091	VTIE/1000ST	St/Pc	1000	5014316816892
B5091V	VTIE/100ST	St/Pc	100	5014316816892

MULTIGRIP

Voor verankering van balken, moerbinten
Materiaal dikte 1mm

Pour fixation de poutres
Epaisseur du materiel 1 mm



Art	Afmetingen / Dimensions	Eh/Un	Eh/Kart Un/Cart	EAN
B5101	MULTIGRIP type C/200ST	St/Pc	200	5014316812009
B5101V	MULTIGRIP type C/50ST	St/Pc	50	5014316812009

KRAMPLAAT BULLDOG

Voor het maken van verbindingen in hout- beton-
en staalconstructies

CRAMPONS BULLDOG

Pour l'assemblage de bois, beton et
constructions metalliques



Art	Afmetingen / Dimensions Type	Eh/Un	Eh/Kart Un/Cart	EAN
B51138	38	Enkel/Simple	St/Pc	250
B51150	50	Enkel/Simple	St/Pc	200
B51163	63	Enkel/Simple	St/Pc	150
B51175	75	Enkel/Simple	St/Pc	100
B51238	38	Dubbel:Double	St/Pc	250
B51250	50	Dubbel:Double	St/Pc	200
B51263	63	Dubbel:Double	St/Pc	150
B51275	75	Dubbel:Double	St/Pc	100

TRUSSCLIP

Voor ravelingen, stijl- en regelwerk en tegen gordingen

Materiaal dikte 1 mm
gaten van 3,8 mm diam
Bevestiging met nagels 3,8x32mm

Pour enchevetures et contre solives

Epaisseur du materiel 1 mm
percages de 3,8 mm diam
Fixation avec clous 3,8x32mm



Art	Afmetingen / Dimensions	Eh/Un	Eh/Kart Un/Cart	EAN
B52001	85 - 38 type H	St/Pc	200	5014316817660
B52001V	85 - 38 type H	St/Pc	50	5014316817660
B52003	80 - 50 type H	St/Pc	200	5014316817714
B52003V	80 - 50 type H	St/Pc	50	5014316817714
B52005	75 - 63 type H	St/Pc	200	5014316817769
B52005V	75 - 63 type H	St/Pc	50	5014316817769
B52101	85 - 38 type V	St/Pc	200	5014316817806
B52101V	85 - 38 type V	St/Pc	50	5014316817806
B52103	80 - 50 type V	St/Pc	200	5014316817844
B52103V	80 - 50 type V	St/Pc	50	5014316817844
B52105	75 - 63 type V	St/Pc	200	5014316817882
B52105V	75 - 63 type V	St/Pc	50	5014316817882

BALKANKER

Voor verankeren van balken op staal
Materiaal dikte 3 mm
Gaten 5 mm diam
Bevestiging met nagels 3,8x32mm

ANCRAGE DE POUTRE

Pour la fixation de poutre sur acier
Epaisseur du materiel 3 mm
percages de 5 mm diam
Fixation avec clous 3,8x32mm

Art	Afmetingen / Dimensions	Eh/Un Un/Cart	Eh/Kart	EAN
B5231	180x45x3	St/Pc	50	5014316817943

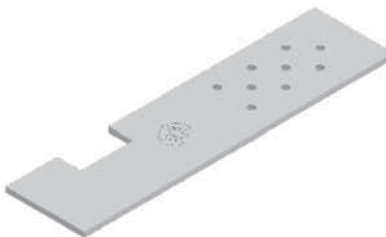

KOPPELANKER

Voor het koppelen van balken en ravelingen
Materiaal dikte 2 mm
6 Gatn 4 mm diam
Bevestiging met nagels 3,8x32mm



Art	Afmetingen / Dimensions	Eh/Un Un/Cart	Eh/Kart	EAN
B52401	35X200	St/Pc	100	5014316817967
B52403	35X300	St/Pc	100	5014316817981
B52405	35X400	St/Pc	100	5014316818001

ANCRE DE LIAISON

Pour liaison de poutres et enchevetures
Epaisseur du materiel 2 mm
6 percages de 5 mm diam
Fixation avec clous 3,8x32mm

MINISPEEDY

Voor ravelingen, stijl- en regelwerk

Materiaal dikte 0,9 mm
Gaten 3,8 mm diam
Bevestiging met nagels 3,8x32mm
toelaatbare belasting 1,6kN



Art	Afmetingen / Dimensions	Eh/Un Un/Cart	Eh/Kart	EAN
B52501	75 - 25	St/Pc	125	5014316004237
B52502	70 - 32	St/Pc	125	5014316818032
B52503	70 - 38	St/Pc	125	5014316818056
B52504	65 - 46	St/Pc	125	5014316004251
B52505	65 - 50	St/Pc	125	5014316610087
B52506	60 - 59	St/Pc	125	5014316004275
B52507	60 - 63	St/Pc	125	5014316004282

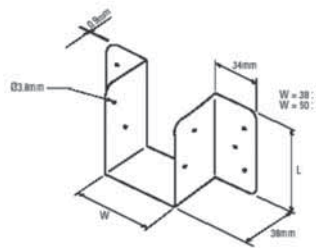

Pour entretoises, ossatures de plafonds,
montants entre lisses
Epaisseur du materiel 0,9 mm
percages de 3,8 mm diam
Fixation avec clous 3,8x32mm
charge admissible 1,6kN

RUITERKLOS

Bevestigen van ruiters op dakplaten
Gaten 3 per zijde 4 U-profiel 4 mm diam
Helling dak 35°



Art	Afmetingen / Dimensions	Eh/Un	Eh/Kart Un/Car	EAN
B52801	32mm	St/Pc	25	5014316004299

CHANTIGNOL

percages de 3,8 mm diam
Inclinaison toit 35°

STORMANKER

Materiaal dikte 0,9 mm
Gaten 3,8 mm diam
Befestiging met nagels 3,8x32mm
toelaatbare belasting 1,6kN



Art	Afmetingen / Dimensions	Eh/Un Un/Cart	Eh/Kart	EAN
B53001	STORMANKER L.300 QUART-DE-TOUR L.300	St/Pc	50	5014316818414
B53003	STORMANKER L.400 QUART-DE-TOUR L.400	St/Pc	50	5014316004305

QUART DE TOUR

Epaisseur du materiel 0,9 mm
percages de 3,8 mm diam
Fixation avec clous 3,8x32mm
charge admissible 1,6kN

KOPPELPLAAT

Voor ravelingen, stijl- en regelwerk



Art	Afmetingen / Dimensions	Eh/Un	Eh/Kart Un/Cart	EAN
B53301	46 X 250	St/Pc	50	5014316670180
B53302	55 X 250	St/Pc	100	5014316819015
B53303	59 X 175	St/Pc	50	5014316819046
B53304	59 X 235	St/Pc	50	5014316819060
B53305	63 X 300	St/Pc	50	5014316670173

PLAQUE DE LIAISON

Pour entretoises, ossatures de plafonds,
montants entre lisses

HOEKANKERS

Materiaal dikte 2 mm
Bevestiging met nagels 3,8x32mm
toelaatbare belasting 0,6kN

Type

ZR zonder ril
MR met ril

EQUERRE DE FIXATION

Epaisseur du materiel 2 mm
Fixation avec clous 3,8x32mm
charge admissible 0,6kN

ZR sans renfort
MR avec renfort

Art	Afmetingen / Dimensions Type	Eh/Un	Eh/Kart Un/Cart	EAN
B53401	46 x 125 x 125 ZR	St/Pc	50	5014316812603
B53402	55 x 125 x 125 ZR	St/Pc	50	5014316812634
B53403	60 x 40 x 60 ZR	St/Pc	100	5014316670111
B53404	59 x 90 x 90 ZR	St/Pc	50	5014316004312
B53405	35 x 50 x 50 ZR	St/Pc	100	5709416000394
B53406	63 x 150 x 150 ZR	St/Pc	50	5014316004329
B53407	90 x 150 x 59 ZR	St/Pc	50	5014316819299
B53408	60 x 90 x 59 ZR	St/Pc	50	5014316819237
B53409	100 x 50 x 59 ZR	St/Pc	50	5014316819190
B53410	80 x 40 x 46 ZR	St/Pc	50	5014316819121
B53411	145 x 55 x 63 ZR	St/Pc	50	5014316819275
B53501	46 x 125 x 125 MR	St/Pc	50	5014316819381
B53502	55 x 125 x 125 MR	St/Pc	50	5014316819404
B53503	59 x 90 x 90 MR	St/Pc	50	5014316670128
B53505	63 x 150 x 150 MR	St/Pc	40	5014316812665
B53506	80 x 50 x 9/9 MR	St/Pc	50	5014316819503
B53507	59 x 150 x 90 MR	St/Pc	50	5014316819473
B53508	146 x 40 x 46 MR	St/Pc	50	5014316819350
B53509	60 x 90 x 59 MR	St/Pc	50	5014316819428



TIMBERNAILS

Materiaal dikte 1,25 mm

Epaisseur du materiel 1,25 mm

Art	Afmetingen / Dimensions	Eh/Un	Eh/Kart Un/Cart	EAN
B53703	25 x 102	St/Pc	1200	5410855015503
B53703V	25 x 102	St/Pc	100	5410855015503
B53705	25 x 127	St/Pc	900	5410855015558
B53705V	25 x 127	St/Pc	100	5410855015558

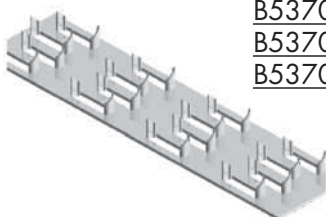

VERSTERKINGSHOEKEN

Materiaal dikte 2 mm

COINS DE RENFORCEMENT

Epaisseur du materiel 2 mm

Art	Afmetingen / Dimensions	Eh/Un	Eh/Kart Un/Cart	EAN
B54630300223	30 x 30 x 30	St/Pc	250	5014316860437
B54640400223	40 x 40 x 40	St/Pc	250	5014316860444
B54660600220	60 x 60 x 60	St/Pc	100	5014316860451
B70000100501	SET MULTI WALLSTART	St/Pc	1	

NAGELS BAT

Speciaal ontworpen voor BAT bevestigingen
volledige opvulling van nagelgat voor
optimale bevestiging

CLOUS BAT

Conçu spécialement pour les fixations BAT
Sertissage parfait pour une fixation idéale

Art	Afmetingen / Dimensions	Eh/Un	Eh/Kart Un/Cart	EAN
B85501	3,8 x 32mm per/par 1000	St/Pc	1000	5014316845809
B85501K	3,8 x 32mm / Kg	KG	12	5014316845816
B85501Z	3,8 x 32mm per/par 100	St/Pc	2500	5410855012007
B85505	3,8 x 60mm.per/par 1000	St/Pc	1000	5014316845847
B85505K	3,8 x 60mm / Kg	KG	12	5014316845830
B85505Z	3,8 x 60mm per/par 75.	St/Pc	1875	5410855012106